

SYSTEME D'ASSEMBLAGE OLYMPIEN PLUS

Lubrificateurs

L64, L68 - G1/4 ... G1 1/2



L64M

L68M

Lubrificateurs Micro-fog (micro-brouillard) pour applications générales et circuits complexes

Lubrificateurs à brouillard d'huile pour circuits simples

Disponibles avec cuves de grande capacité

CARACTÉRISTIQUES TECHNIQUES

Fluide:

Air comprimé seulement

Pression d'entrée maximum:

17 bar

Débit d'amorçage:

L64: 1,5 dm³/s

L68: 6 dm³/s

Capacité (litre):

L64: 0,2

L68: 0,5

Température ambiante:

-20°C ... +80°C

Pour températures inférieures à +2°C, nous consulter

MATÉRIAUX

L64

Corps & embase: zamak

Dôme: polycarbonate

Joint: caoutchouc synthétique

L68

Cuve (0,5 litre), corps & embase: aluminium

Dôme: polycarbonate

Joint: caoutchouc synthétique

L64

MODÈLES			ACCESSOIRES			POCHETTE DE MAINTENANCE
Taille orifice	Débit* (dm ³ /s)	kg	Équerre de fixation	3/2 Vanne d'arrêt**	Silencieux (Vanne d'arrêt)	
G1/4	25	1,42	74504-50	T64T-2GB-P1N	T40B1800	L64M-KIT
G3/8	62	1,40	74504-50	T64T-3GB-P1N	T40B1800	L64M-KIT
G1/2	72	1,37	74504-50	T64T-4GB-P1N	T40B1800	L64M-KIT
G3/4	72	1,73	74504-50	T64T-6GB-P1N	T40B1800	L64M-KIT

Débit max. pour une pression d'entrée de 6,3 bar et une perte de charge de 0,5 bar. Pour commander un élément sans embase, indiquer respectivement 'N' aux 5ème et 6ème digits, ex. L64M-NNP-EDN. Les modèles mentionnés sont à micro-brouillard. Pour les modèles à brouillard d'huile, y compris les kits, remplacez le M au 4e chiffre par C, par exemple L64C-4GP-EDN ** Orifice d'échappement fileté.

L68

MODÈLES			ACCESSOIRES			POCHETTE DE MAINTENANCE
Taille orifice	Débit* (dm ³ /s)	kg	Équerre de fixation	3/2 Vanne d'arrêt**	Silencieux (vanne d'arrêt)	
G3/4	200	2,10	18-001-979	T68H-6GB-B2N	T40B2800	L68M-KIT
G1	200	2,04	18-001-979	T68H-8GB-B2N	T40B2800	L68M-KIT
G1 1/4	200	2,08	18-001-978	T68H-AGB-B2N	T40B2800	L68M-KIT
G1 1/2	200	2,12	-	T68H-BGB-B2N	T40B2800	L68M-KIT

*Débit max. pour une pression d'entrée de 6,3 bar et une perte de charge de 0,5 bar. Pour commander un élément sans embase, indiquer respectivement 'N' aux 5ème et 6ème digits, ex. L68M-NNP-EDN. Les modèles mentionnés sont à micro-brouillard. Pour les modèles à brouillard d'huile, y compris les kits, remplacez le M au 4e chiffre par C, par exemple L68C-4GP-EDN ** Orifice d'échappement fileté.

CARACTÉRISTIQUES DE DÉBIT

L64 C/M*

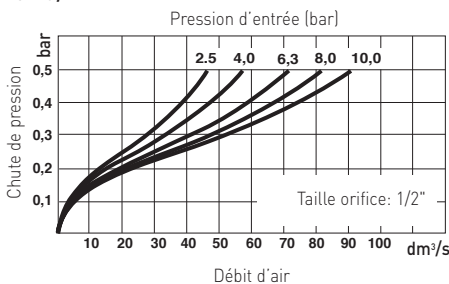

L68C*

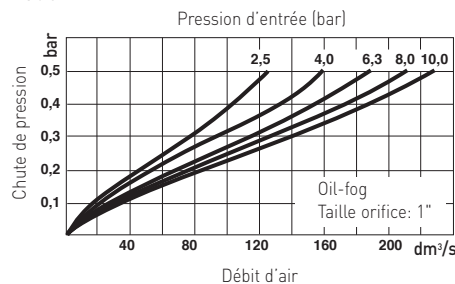

L68M*

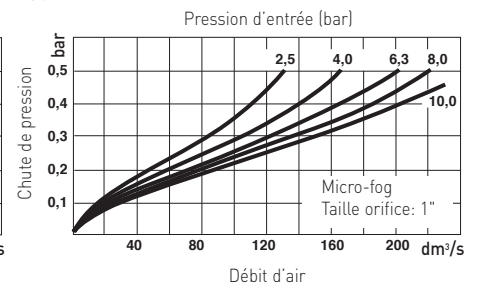

* Pas de version Venturi non-fixe. Nous contacter pour plus de détails sur la version Venturi fixe

Pour plus d'informations



www.norgren.com/info/fr6-078

OPTIONS DISPONIBLES

Type	Indiquer
Brouillard d'huile	C
Micro-brouillard	M

Taille orifice	Indiquer
1/4"	2
3/8"	3
1/2"	4
3/4"	6

Filetage	Indiquer
NPT	A
ISO Rc conique	B
ISO G cylindrique	G

L64★-★P-E★

Options	Indiquer
Sans	N
Remplissage automatique	Q

Cuve	Indiquer
Métallique avec indic. de niveau	D
Cuve métallique longue (1l) avec indicateur de niveau	A

Type	Indiquer
Brouillard d'huile	C
Micro-brouillard	M

Taille orifice	Indiquer
3/4"	6
1	8
1 1/4	A
1 1/2	B

Filetage	Indiquer
NPT	A
ISO Rc conique	B
ISO G cylindrique	G

L68★-★P-★

Options	Indiquer
Sans	N
Remplissage automatique	Q

Cuve	Indiquer
0,5 l avec indic. de niveau	R*
1 l sans purge	U*

Purge	Indiquer
Sans purge	E
Remplissage automatique	R

*Remplissage automatique seulement disponibles pour cuves de 0,5 et 1 litre.

DIMENSIONS

L64

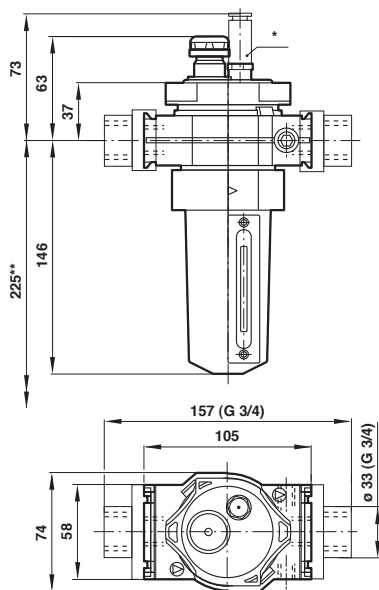

L68

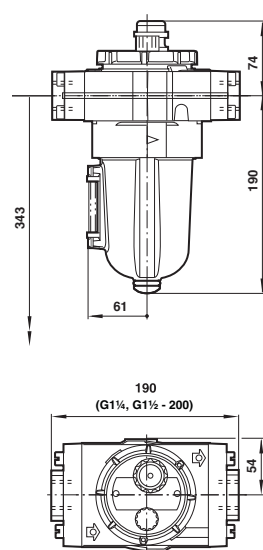

Equerre de fixation (L64)

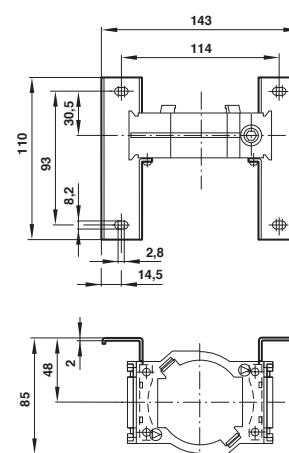

Equerre de fixation (L68)

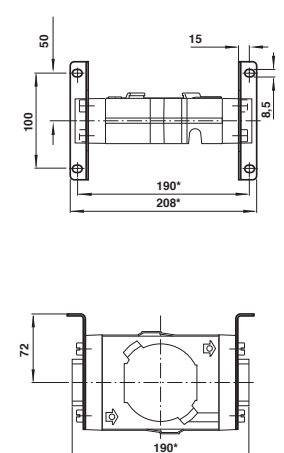

* Raccord de remplissage (option).

** Espace à réserver pour démonter la cuve.

Espace à réserver pour démonter la cuve.

** Pour orifices 1 1/4" et 1 1/2" ajouter 10 mm.